



CATÁLOGO

Escorredores, Gavetas e Organizadores





PRODUTOS DE ALTA RESISTÊNCIA E DURABILIDADE.

Com mais de 55 anos de experiência na indústria, somos uma metalúrgica líder especializada em ferragens para organização.

Com uma extensa rede de mais de 650 pontos de distribuição em todo o Brasil, estamos comprometidos em fornecer produtos de alta qualidade e soluções inovadoras para nossos clientes.

Confira agora nosso catálogo de Escorredores, Gavetas e Organizadores.



Para projetos de custo benefício

ESCORREDORES, GAVETAS E ORGANIZADORES - CUSTO BENEFÍCIO

BARRA PARA ORGANIZADOR DE GAVETAS

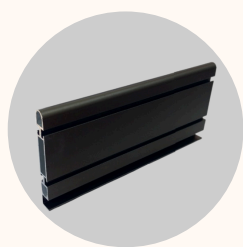

- 9565 Branco
- 9566 Bronze
- 9564 Cinza
- 9564 Anod. Fosco

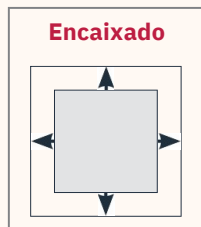
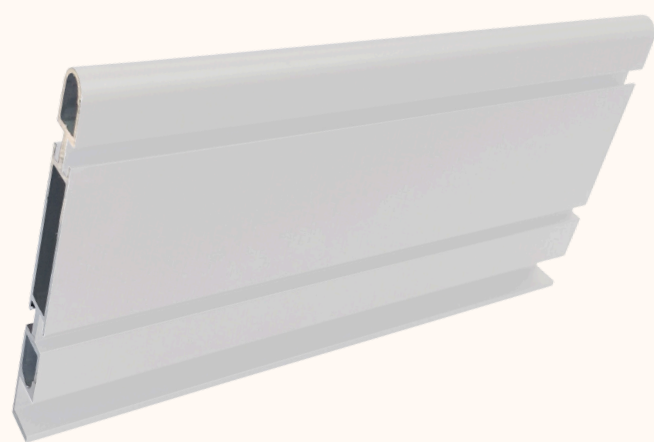

Medidas: 3000x65x10mm

CARACTERÍSTICAS	POSSIBILITA MONTAR ORGANIZADORES DE GAVETAS DE DIVERSOS TAMANHOS EMBALAGEM COM 03 BARRAS DE 3 METROS
MATERIAL	ALUMÍNIO
ACABAMENTO	BRANCO BRONZE CINZA ANOD. FOSCO

ORGANIZADOR DE GAVETAS



- 415mm 9570 BRANCO 9571 BRONZE 9572 CINZA XXXX ANOD. FOSCO
- 515mm 9560 BRANCO 9561 BRONZE 9562 CINZA XXXX ANOD. FOSCO



Medidas: 415/515x65x420mm

CARACTERÍSTICAS	ORGANIZA GAVETAS DE DIVERSOS AMBIENTES DIVISORES INTERNOS AJUSTÁVEIS
MATERIAL	ALUMÍNIO
ACABAMENTO	BRANCO OU BRONZE

KIT PARA ORGANIZADOR DE GAVETAS



CANTONEIRA

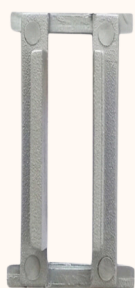

TRAVA



MOLA

9567 Cinza

CARACTERÍSTICAS	INSUMOS PLÁSTICOS PARA MONTAGEM DE ORGANIZADORES DE GAVETAS
MATERIAL	POLIPROPILENO
ACABAMENTO	CINZA
INSUMOS QUE COMPANHAM	08 CANTONEIRAS 20 TRAVAS 20 MOLAS

GAVETA FRUTEIRA PIATINA

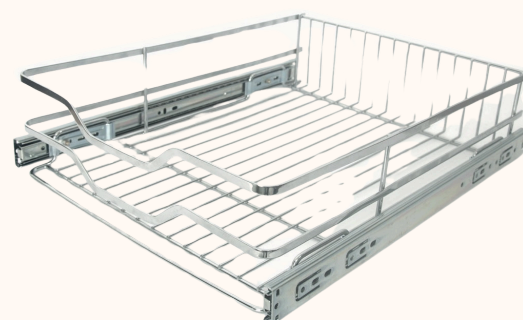

- 370mm XXXXX CROMADO 2475 PRETO
- 470mm 8356 CROMADO 2476 PRETO
- 570mm 8357 CROMADO 2477 PRETO

Medidas: 370/470/570x70x300mm

CARACTERÍSTICAS	MODELO PARA USO SEM PORTA IDEAL PARA USO DE 02 OU MAIS ITENS NO MESMO MÓDULO
MATERIAL	AÇO CARBONO
ACABAMENTO	PINTURA PRETA CROMADO
INSUMOS QUE ACOMPANHAM	01 PAR DE TRILHOS TELESCÓPICOS PRETOS
CAPACIDADE	25kg

GAVETA SIFÃO MAXI MULTI-TRILHOS

8460 Cromado

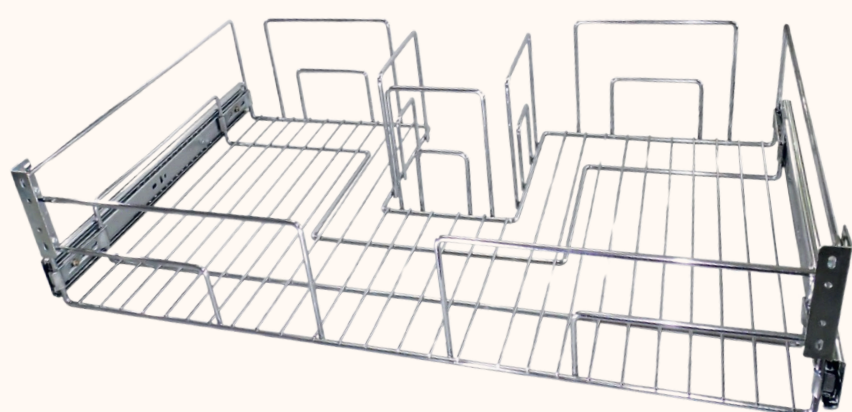

Medidas: 770x150x450mm

CARACTERÍSTICAS	RECORTE PARA SIFÃO SIMPLES COMPATIBILIDADE COM MAIS DE 10 TIPOS DE TRILHOS TELESCÓPICOS CHAPA FRONTAL PARA FIXAÇÃO E REGULAGEM
MATERIAL	AÇO CARBONO
ACABAMENTO	CROMADO
INSUMOS QUE ACOMPANHAM	01 PAR DE TRILHOS TELESCÓPICOS ZINCADO
CAPACIDADE	35kg

GAVETAS MAXI MULTI-TRILHOS

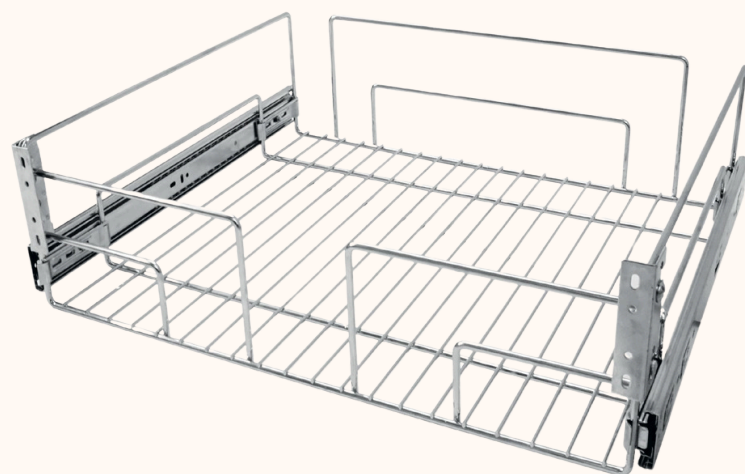

Medidas: 370/420/470/570/670/770/870x150x450mm

- 370mm 3370 INOX 3371 INOX
- 420mm 3372 INOX 8372 CROMADO
- 470mm 3373 INOX 8373 CROMADO
- 670mm 3374 INOX 8374 CROMADO
- 770mm 8375 CROMADO
- 870mm 3376 INOX

CARACTERÍSTICAS	COMPATIBILIDADE COM MAIS DE 10 TIPOS DE TRILHOS TELESCÓPICOS CHAPA FRONTAL PARA FIXAÇÃO E REGULAGEM
MATERIAL	INOX AÇO CARBONO
ACABAMENTO	POLIDO CROMADO
INSUMOS QUE ACOMPANHAM	01 PAR DE TRILHOS TELESCÓPICOS ZINCADOS
CAPACIDADE	370mm até 570mm 25kg - 670mm até 870mm 35kg



ESCORREDORES, GAVETAS E ORGANIZADORES - CUSTO BENEFÍCIO

ESCORREDOR DE EMBUTIR COM TRILHOS



*MODELO INOX



*MODELO CROMADO

22 PRATOS	3075 INOX	8740 CROMADO
27 PRATOS	3076 INOX	8742 CROMADO
32 PRATOS	3077 INOX	8741 CROMADO

Medidas: 570/670/770x70x300mm

CARACTERÍSTICAS	DESLIZANTE
	TELA MULTI CAPACIDADE
	EM INOX COM PROTEÇÃO NOS TRILHOS
MATERIAL	INOX AÇO CARBONO
ACABAMENTO	POLIDO CROMADO
INSUMOS QUE ACOMPANHAM	04 PRESILHAS PARA FIXAÇÃO DOS TRILHOS
	01 PAR DE TRILHOS TELESCÓPICOS ZINCADOS
	01 BANDEJA EM INOX

ESCORREDOR DE EMBUTIR

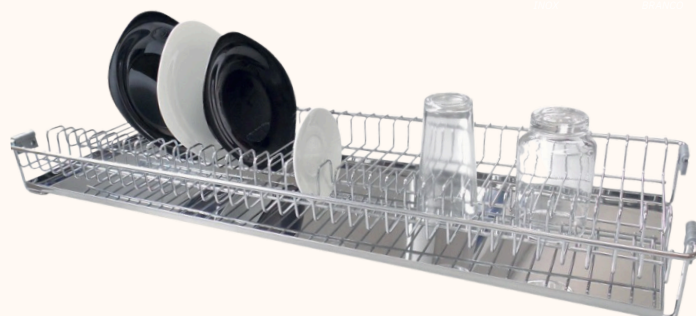
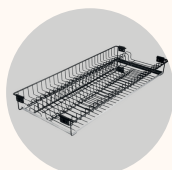

23 PRATOS	3070 INOX	8730 CROMADO	2478 PRETO
28 PRATOS	3071 INOX	8731 CROMADO	2479 PRETO
33 PRATOS	3072 INOX	8732 CROMADO	2480 PRETO
38 PRATOS	3073 INOX	8733 CROMADO	2481 PRETO
44 PRATOS	3074 INOX	8734 CROMADO	2482 PRETO

Medidas: 570/670/770/870/970x70x300mm

CARACTERÍSTICAS	TELA MULTI-CAPACIDADE
MATERIAL	INOX AÇO CARBONO
ACABAMENTO	POLIDO CROMADO PRETO
INSUMOS QUE ACOMPANHAM	04 PRESILHAS PARA FIXAÇÃO NO MÓDULO
	01 BANDEJA EM INOX

ESCORREDOR GAVETA



3340 Inox
8417 Cromado

Medidas: 570x145x450mm

CARACTERÍSTICAS	TELA SEPARADA PARA PRATOS E DEMAIS ITENS
MATERIAL	INOX AÇO CARBONO
ACABAMENTO	POLIDO CROMADO
INSUMOS QUE ACOMPANHAM	01 BANDEJA EM INOX
	01 PAR DE TRILHOS TELESCÓPICOS ZINCADOS FIXOS
	02 CHAPAS PARA FIXAÇÃO E REGULAGEM FRONTAL
CAPACIDADE	35kg

GAVETA FRUTEIRA MULTI

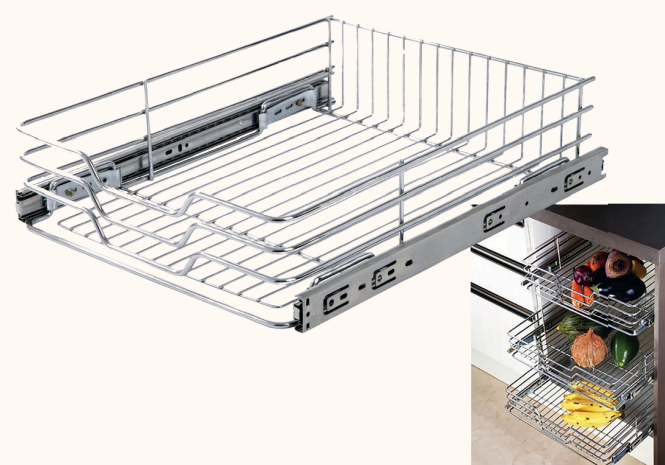
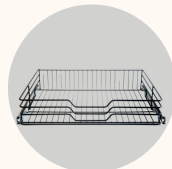
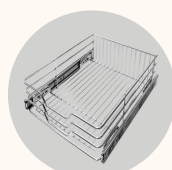

370mm	3380 INOX	8352 CROMADO	2471 PRETO
470mm	3381 INOX	8353 CROMADO	2472 PRETO
570mm	3382 INOX	8354 CROMADO	2473 PRETO

Medidas: 370/470/570x110x450mm

CARACTERÍSTICA	MODELO PARA USO SEM PORTA
	IDEAL P/ USO DE 02 OU MAIS ITENS NO MESMO MÓDULO
MATERIAL	INOX AÇO CARBONO
ACABAMENTO	POLIDO CROMADO
INSUMOS QUE ACOMPANHAM	01 PAR DE TRILHOS TELESCÓPICOS ZINCADOS
CAPACIDADE	25kg

ESCORREDOR EURO INOX



3141 Inox

Medidas: 450x285x310mm

CARACTERÍSTICAS	USO EM BARRA OU APOIADO EM BANCADA
MATERIAL	INOX
ACABAMENTO	POLIDO
INSUMOS QUE ACOMPANHAM	01 BANDEJA INOX
CAPACIDADE	02 PRESILHAS PLÁSTICAS PARA FIXAÇÃO
	18 PRATOS

ESCORREDOR EURO

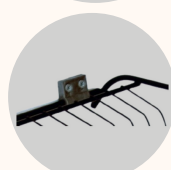

8688 Cromado
2449 Preto

Medidas: 450x285x310mm

CARACTERÍSTICAS	USO FIXADO, EM BARRA OU APOIADO EM BANCADA
MATERIAL	AÇO CARBONO
ACABAMENTO	CROMADO PRETO
INSUMOS QUE ACOMPANHAM	01 BANDEJA INOX
	02 PRESILHAS PLÁSTICAS PARA FIXAÇÃO
CAPACIDADE	18 PRATOS





Para projetos econômicos

ORGANIZADOR DE PRATOS



2113 Cromado

2483 Preto

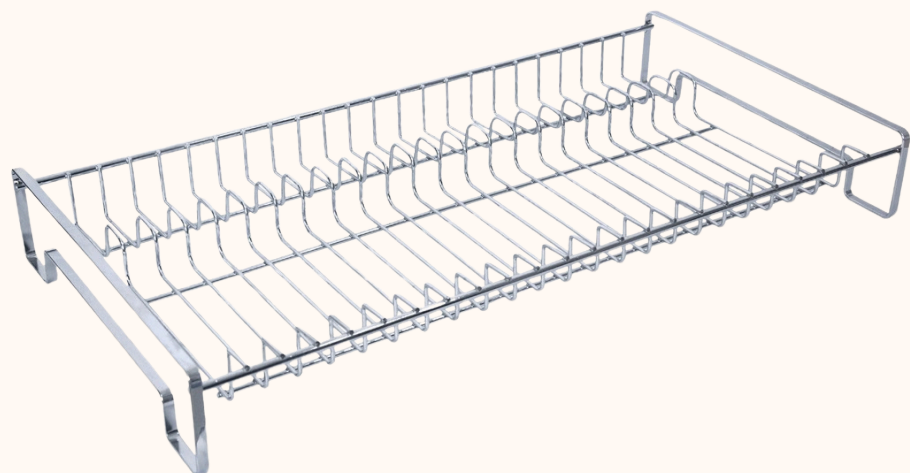

Medidas: 573x70,5x290mm

CARACTERÍSTICAS	ESTRUTURA EM PIATINA
MATERIAL	AÇO CARBONO
ACABAMENTO	PINTURA PRETA OU CROMADO
CAPACIDADE	22 PRATOS 16 kg

GAVETAS MAXI MULTI-TRILHOS

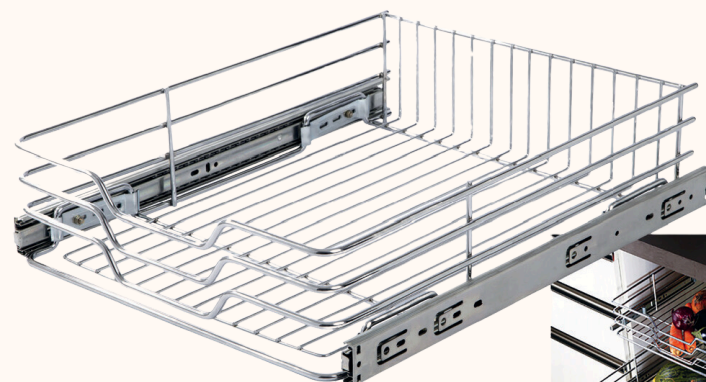
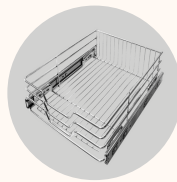

270mm 8359 CROMADO

370mm 8360 CROMADO

470mm 8361 CROMADO

570mm 8362 CROMADO

Medidas: 270/370/470/570x110x450mm

CARACTERÍSTICAS	MODELO PARA USO SEM PORTA
	IDEAL P/ USO DE 02 OU MAIS ITENS NO MESMO MÓDULO INOX
MATERIAL	AÇO CARBONO
ACABAMENTO	POLIDO CROMADO
INSUMOS QUE ACOMPANHAM	01 PAR DE TRILHOS TELESCÓPICOS ZINCADOS
CAPACIDADE	25kg

GAVETA MULTIUSO COM FUNDO MDF

LANÇAMENTO

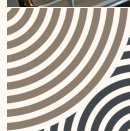

formóbile

FEIRA INTERNACIONAL DA
INDÚSTRIA DE MÓVEIS E MADEIRA



	PROFUNDIDA 350MM			
LARGURA 170MM	XXXXXX CROMADO	XXXXXX BRANCO	XXXXXX PRETO	XXXXXX
LARGURA 270MM	XXXXXX CROMADO	XXXXXX BRANCO	XXXXXX PRETO	XXXXXX
LARGURA 370MM	XXXXXX CROMADO	XXXXXX BRANCO	XXXXXX PRETO	XXXXXX
	PROFUNDIDADE 450MM			
LARGURA 170MM	XXXXXX CROMADO	XXXXXX BRANCO	XXXXXX PRETO	XXXXXX
LARGURA 270MM	XXXXXX CROMADO	XXXXXX BRANCO	XXXXXX PRETO	XXXXXX
LARGURA 370MM	XXXXXX CROMADO	XXXXXX BRANCO	XXXXXX PRETO	XXXXXX

Medidas: 170mm/270mm/370mm x XXX x 350mm/450mm

CARACTERÍSTICAS	FIXAÇÃO LATERAL OU DE BASE
MATERIAL	AÇO CARBONO INOX
ACABAMENTO	CROMADO BRANCO PRETO POLIDO
INSUMOS QUE ACOMPANHAM	MDF 3MM NAS CORES BRANCO OU PRETO



Confira todos os nossos catálogos por categoria:



Porta latas e mini Despensas



UD, Ganhos, suportes e porta vinhos



Dormitório e lavanderia



Escorredores e gavetas



Colunas, soluções para canto e organizadores grandes



Catálogo Completo e atualizado



Lançamentos
Formobile 2024



Redes sociais: @Jomer.aramados
Site: www.jomer.com.br